

Regolatore di temperatura costante

1049-P230V

Avvertenze

Controllare attentamente il regolatore e la sua confezione. Non utilizzare il regolatore in caso di danni visibili. L'installazione di un prodotto danneggiato può rappresentare un pericolo.

Quando si imposta il regolatore, prestare attenzione alla corretta direzione di apertura della valvola. Una direzione errata può portare a temperature alte o basse nel sistema provocando di conseguenza danni al sistema.

Quando si programma il regolatore, assicurarsi di impostare correttamente il valore minimo e massimo delle temperature desiderate. Valori limite errati per l'impostazione della temperatura desiderata comportano un'errata impostazione della temperatura target e, di conseguenza, un funzionamento errato e/o danni all'impianto e all'utente.

Il regolatore a valore fisso è progettato per controllare un miscelatore. Non è previsto nessun altro utilizzo. Il regolatore può essere installato e utilizzato solo in:

- Ambienti asciutti e non esplosivo.
- Ambienti chiusi.
- Ambienti con temperatura compresa tra 0 °C e +55 °C.

Ogni circuito con il regolatore deve disporre di una protezione del sistema indipendente per i casi di temperature troppo basse o troppo alte. Il regolatore non svolge funzioni di protezione in caso di temperature troppo alte o troppo basse dell'impianto. Temperature alte o basse nel sistema possono causare danni al sistema e all'utente.



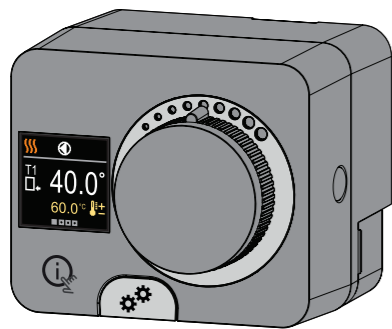

Introduzione

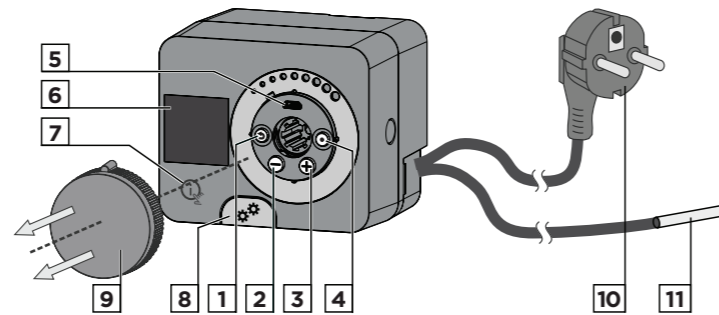

I regolatori 1049-P230V sono dispositivi a microprocessore dal design moderno realizzati con tecnologia digitale e SMT. Il regolatore è fornito come un regolatore di temperatura costante con attuatore progettato per applicazioni di riscaldamento e raffreddamento. L'utilizzo più comune è quello di controllare la temperatura di ritorno in caldaia e la temperatura mandata nell'impianto.

Descrizione del regolatore



1. Pulsante . Torna indietro.
2. Pulsante . Muovere verso sinistra per diminuire.
3. Pulsante . Muovere verso destra per aumentare.
4. Pulsante . Voce del menu, conferma della selezione.
5. Porta USB per aggiornamenti software e connessione a personal computer.
6. Visualizzazione grafica.
7. Pulsante . Aiuto.
8. Frizione ad azionamento manuale.
9. Pulsante di spostamento manuale.
10. Cavo di alimentazione precablati con spina.
11. Sensore precablati.





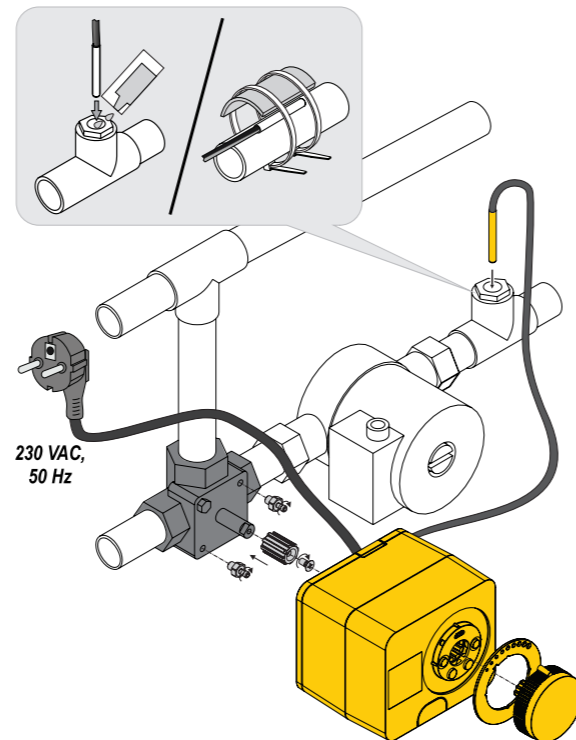

Installazione del regolatore

In un ambiente asciutto, il regolatore può essere montato direttamente sulla valvola miscelatrice con l'aiuto del kit di collegamento fornito. Evitare la vicinanza a fonti di forte campo elettromagnetico.

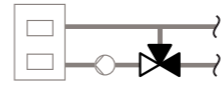
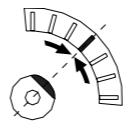
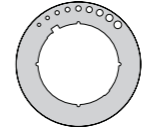
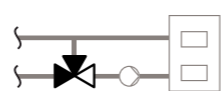
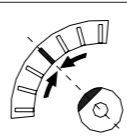
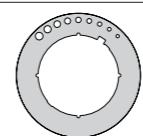
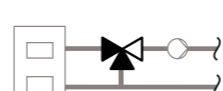
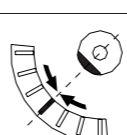
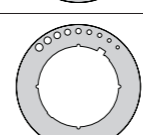
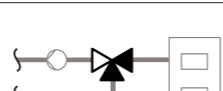
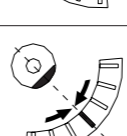
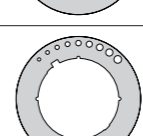
 Ogni impianto con regolatore di temperatura costante ACD deve basarsi esclusivamente su progettazione e calcoli del cliente e deve essere conforme alle norme e ai regolamenti vigenti. Le immagini, gli schemi e il testo di questo manuale sono da intendersi esclusivamente come esempio e il produttore non si assume nessuna responsabilità. Utilizzando il contenuto del presente manuale come base per il proprio progetto, se ne assume la piena responsabilità. È espressamente esclusa la responsabilità dell'editore per informazioni non professionali, errate e false e per danni consequenziali. Ci riserviamo il diritto per errori tecnici, errori, modifiche e correzioni senza preavviso.

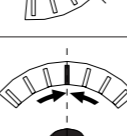
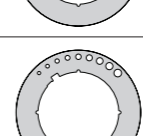
L'installazione dei dispositivi di controllo deve essere eseguita da un esperto con qualifiche adeguate o da un'azienda autorizzata. Prima di occuparsi del cablaggio principale, assicurarsi che l'interruttore principale sia spento. È necessario seguire le norme per gli impianti a bassa tensione IEC 60364 e VDE 0100, le prescrizioni di legge per la prevenzione degli infortuni, le prescrizioni di legge per la tutela dell'ambiente e altre normative nazionali.

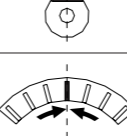
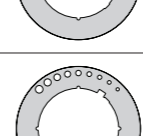

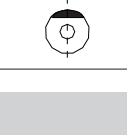
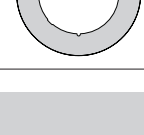
Schema	Posizione valvola miscelatrice	Posizione dell'anello
		
		
		
		
		
		
		

Schemi idraulici

 Gli schemi di installazione mostrano il principio di funzionamento e non includono tutti gli elementi ausiliari e di protezione.

Schema 1 - Regolazione del ritorno - riscaldamento

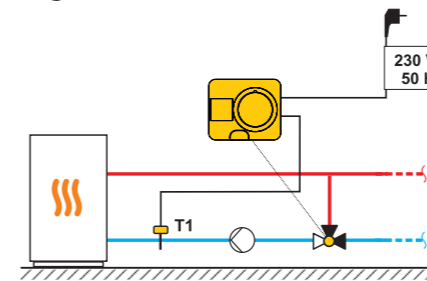

Schema 1 - Controllo del mandata - raffreddamento

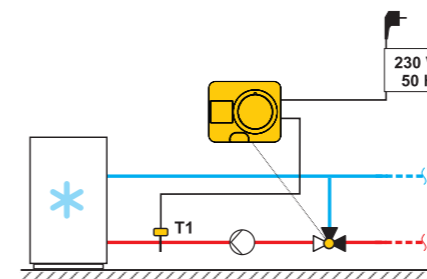

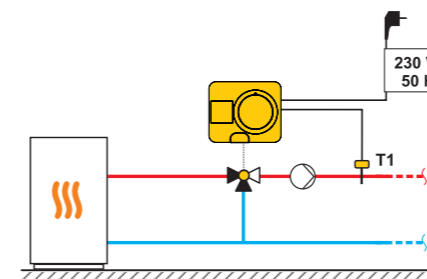

Schema 2 - Controllo mandata - riscaldamento

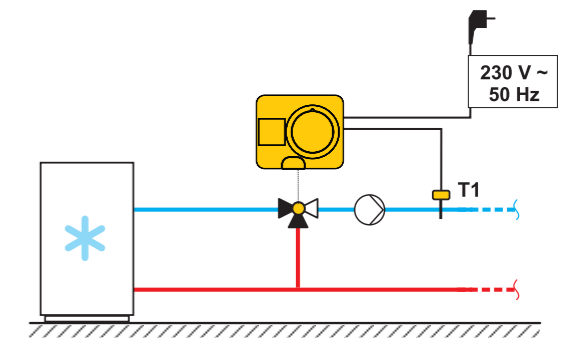

Schema 2 - Controllo fornitura - raffreddamento



Messa in servizio del regolatore

Il regolatore è dotato di una soluzione innovativa "Easy start" che consente la configurazione del regolatore in pochi semplici passaggi. Quando il regolatore viene acceso per la prima volta e dopo la visualizzazione della versione del programma e del logo, si verrà indirizzati alla configurazione iniziale con l'animazione sul display. La manopola per le operazioni manuali deve essere rimossa per accedere ai pulsanti. L'impostazione iniziale viene avviata premendo per 5 secondi i pulsanti  e .

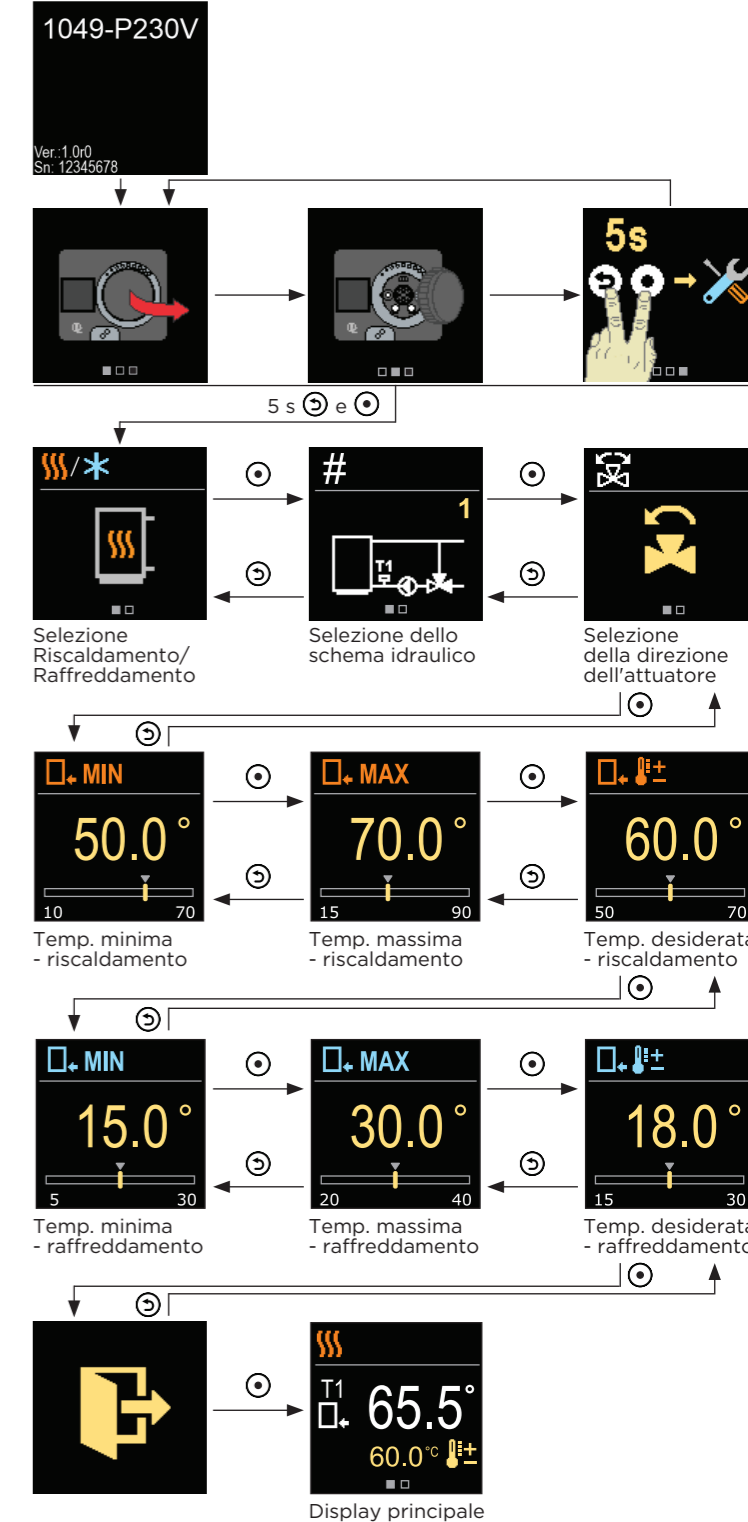

Selezione del funzionamento in riscaldamento o raffreddamento

Utilizzare i pulsanti \ominus e \oplus per selezionare la modalità di funzionamento desiderata - riscaldamento o raffreddamento. Premere il tasto \odot per confermare la modalità di funzionamento selezionata. Se si è selezionata accidentalmente la modalità di funzionamento sbagliata, è possibile tornare alla selezione della modalità di funzionamento tramite il pulsante \odot .

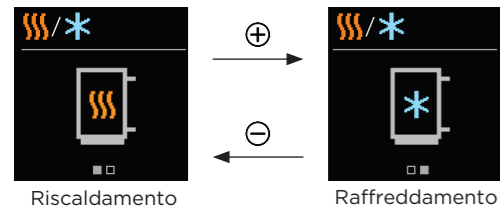

Selezione di uno schema idraulico

Qui si seleziona lo schema idraulico per il funzionamento del regolatore. Utilizzare i pulsanti \ominus e \oplus per navigare tra gli schemi. Premere il tasto \odot per confermare lo schema selezionato. Se si è selezionato accidentalmente lo schema sbagliato, è possibile tornare alla selezione dello schema tramite il pulsante \odot .

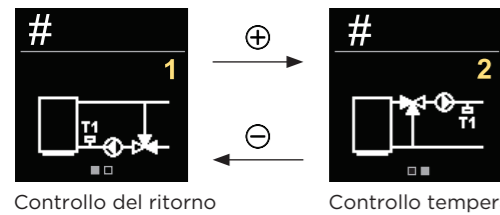

Selezionare la direzione di apertura della valvola miscelatrice

Qui è possibile selezionare la direzione di apertura della valvola miscelatrice. Utilizzare i pulsanti \ominus e \oplus per navigare tra le direzioni. Premere il tasto \odot per confermare la direzione selezionata. Se si è selezionata accidentalmente la direzione sbagliata, è possibile tornare alla selezione della direzione tramite il pulsante \odot .

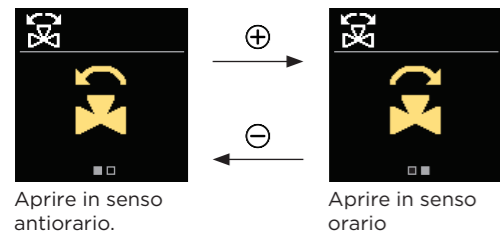

Impostazione del limite inferiore per la temperatura di riscaldamento desiderata

Utilizzare i pulsanti \ominus e \oplus per determinare il limite inferiore della temperatura desiderata in modalità riscaldamento. Premere il tasto \odot per confermare l'impostazione. Se si è selezionato accidentalmente il limite inferiore errato, è possibile tornare alla selezione del limite inferiore tramite il pulsante \odot .



Impostazione del limite superiore per la temperatura di riscaldamento desiderata

Utilizzare i pulsanti \ominus e \oplus per determinare il limite superiore della temperatura desiderata in modalità riscaldamento. Premere il tasto \odot per confermare l'impostazione. Se si è selezionato accidentalmente il limite superiore errato, è possibile tornare alla selezione della temperatura tramite il pulsante \odot .

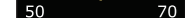

Impostazione del limite inferiore per la temperatura di raffreddamento desiderata

Utilizzare i pulsanti \ominus e \oplus per determinare il limite inferiore della temperatura desiderata in modalità raffreddamento. Premere il tasto \odot per confermare l'impostazione. Se si è selezionato accidentalmente il limite inferiore errato, è possibile tornare alla selezione del limite inferiore tramite il pulsante \odot .

Impostazione del limite superiore per la temperatura di raffreddamento desiderata

Utilizzare i pulsanti \ominus e \oplus per determinare il limite superiore della temperatura desiderata in modalità raffreddamento. Premere il tasto \odot per confermare l'impostazione. Se si è selezionato accidentalmente il limite superiore errato, è possibile tornare alla selezione del limite superiore tramite il pulsante \odot .

Impostazione della temp. di raffreddamento desiderata

Utilizzare i pulsanti \ominus e \oplus per determinare la temperatura desiderata in modalità raffreddamento. Premere il tasto \odot per confermare l'impostazione. Se si è selezionata accidentalmente la temperatura desiderata sbagliata, è possibile tornare alla selezione della temperatura tramite il pulsante \odot .

Simbolo	Descrizione
	Temperatura ritorno - riscaldamento.
	Temperatura ritorno - raffreddamento.
	Temperatura mandata - riscaldamento.
	Temperatura mandata - raffreddamento.

Schermata di base

Tutte le informazioni importanti sul funzionamento del regolatore vengono visualizzate nelle due schermate di base. Utilizzare i pulsanti \ominus e \oplus per navigare tra le schermate di base.

Temperature

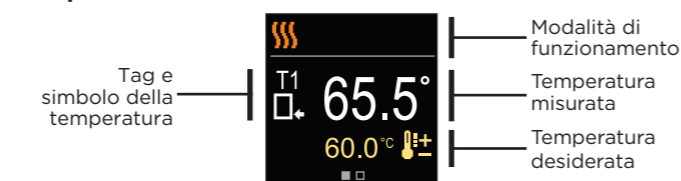

Schema idraulico



Simbolo	Descrizione
	Riscaldamento.
	Raffreddamento.
	Senso di rotazione della valvola antiorario.
	Senso di rotazione della valvola orario.
	Funzionamento manuale: la frizione è attivata.
	Errore del sensore.
	Temperatura desiderata.
	Temperatura mandata ritorno.
	Temperatura mandata.

Guida

Premendo \odot possiamo avviare l'animazione del display, la quale mostra una scorciatoia per impostare la temperatura desiderata selezionare le operazioni di riscaldamento o raffreddamento.

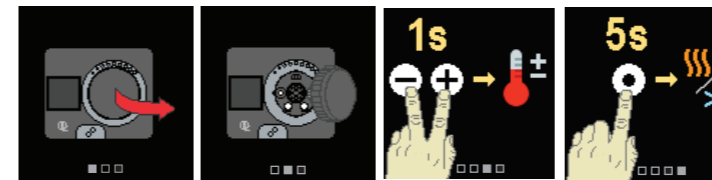

Impostazione della temperatura di riscaldamento desiderata

Per impostare la temperatura desiderata premere \ominus e \oplus per 1 sec. Utilizzare i pulsanti \ominus e \oplus per determinare la temperatura desiderata. Premere il tasto \odot per confermare l'impostazione.

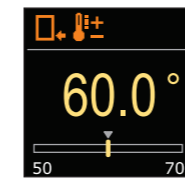

Selezione del funzionamento in riscaldamento o raffreddamento

Per impostare il riscaldamento o il raffreddamento, tenere premuto il pulsante \odot per 5 sec. Utilizzare i tasti \ominus e \oplus per selezionare la modalità di funzionamento desiderata. Premere il tasto \odot per confermare l'impostazione.



Frizione e movimento della valvola manuale

Il movimento manuale della valvola miscelatrice viene attivato premendo il pulsante frizione I. La posizione desiderata della valvola miscelatrice viene impostata ruotando la manopola II. Premendo di nuovo il pulsante della frizione I, il movimento manuale viene disattivato.

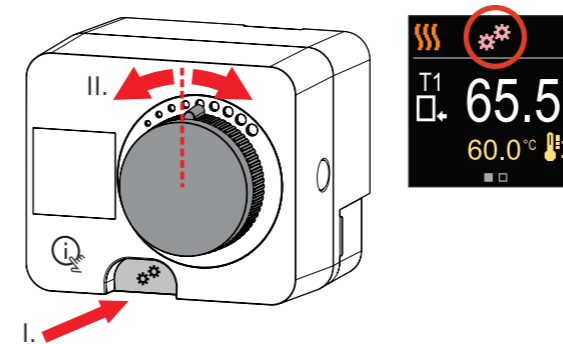

i All'attivazione della frizione si spegne il comando della valvola miscelatrice. Il simbolo della frizione appare sul display.

Errore

In caso di malfunzionamento del sensore, il regolatore ci informa con un simbolo rosso sul display.

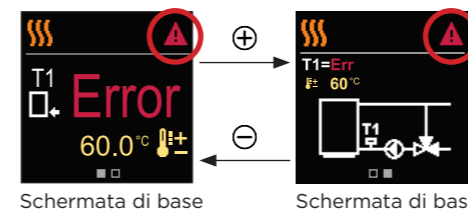

Schermata di base

Schermata di base

Dimensioni

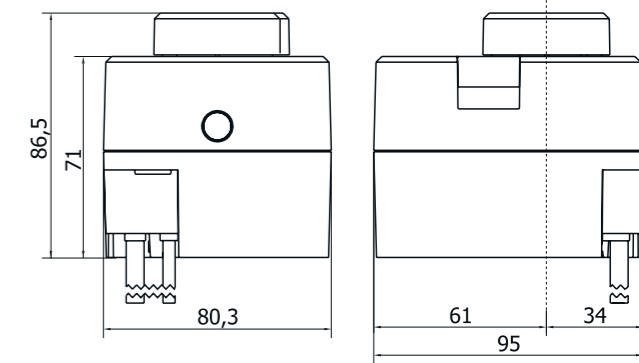

Dati tecnici

Informazioni tecniche	Valore
Coppia	5 Nm
Angolo di rotazione	90 <°
Velocità di rotazione	2 minuti / 90 <°
Tipo di utilizzo	3 punti, PID
Tensione di alimentazione	230 V -, 50 Hz
Consumo di energia massimo	5 VA
Grado di protezione	IP42 secondo EN 60529
Classe di sicurezza	I secondo EN 60730-1
Dimensioni (L x L x A)	86,5 x 95 x 80,3 mm
Peso	800 gr
Materiale	PC

Copyright © 2024 SR RUBINETTERIE

Questo manuale utente è protetto dalle leggi sul copyright. Nessuna parte di questo documento può essere ristampata, riprodotta, tradotta o copiata su un sistema utilizzato per l'archiviazione e il recupero di dati con mezzi elettronici o meccanici, fotocopia, registrazione o archiviazione senza il permesso scritto di SR RUBINETTERIE. Ci riserviamo il diritto di apportare modifiche.

SR RUBINETTERIE Srl
Via Monte Fenera 105
13018 VALDUGGIA
Italy



- S.R. RUBINETTERIE - | 8